

自清洗静音智能破壁机Y1摩卡棕/Y966使用说明书

使用前，请仔细阅读使用说明书，并妥善保存

Joyoung 九阳

目录

请仔细阅读本使用说明书，以确保正确安全使用九阳自清洗静音智能破壁机。
本产品仅限家庭使用
特别关注“注意事项”（第07页）

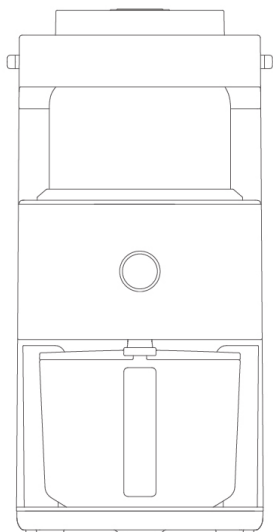

配件清单

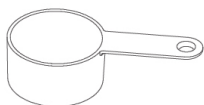

量杯

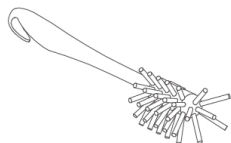

保养清洁刷

使用前	
1. 产品介绍	02
使用时	
2. 操作指南	03
3. 奶昔功能	03
4. 热烘除菌功能	04
5. 调速功能	04
6. 预约功能	04
7. 清洗保养	05
遇到问题	
8. 故障排除	06
9. 故障代码	07
10. 注意事项	07
11. 食品接触材料信息	09
12. 基本参数	09
13. 有害物质限制使用标示卡	10
14. 售后服务	10

产品介绍

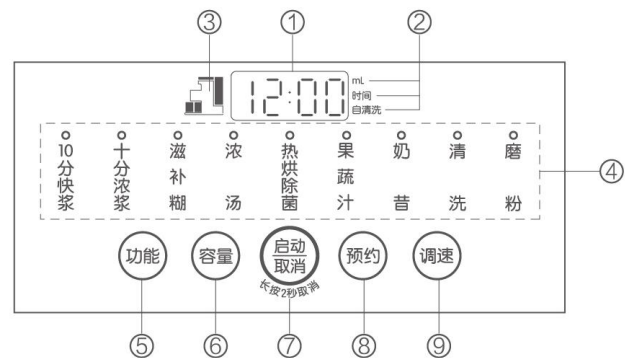
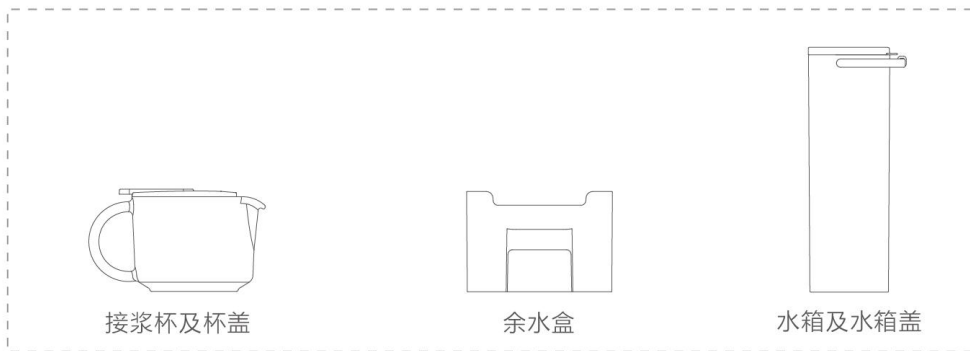
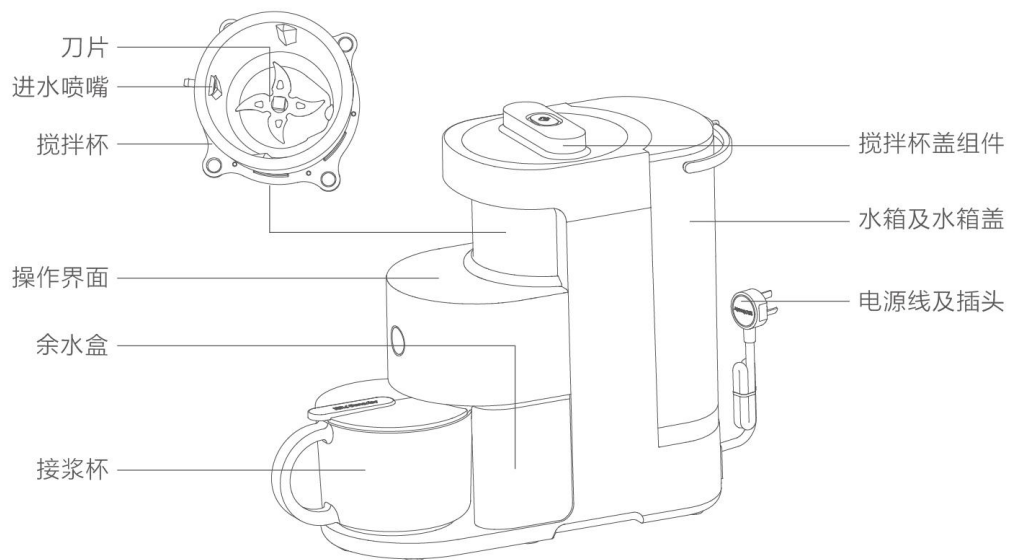

1. LED时间/容量显示
2. 状态显示
3. 异常提示
4. 一键通功能菜单
5. 功能选择键
6. 容量选择键
7. 启动/取消键
8. 预约按键
9. 调速按键

注：机器待机状态时间显示为北京时间，激活功能菜单后时间显示为工作时间。

操作指南

安装说明

1. 将水箱加入足量的水并安装到位。
2. 将余水盒安装到位。
3. 再将接浆杯安装到位。
4. 食材放好后，将搅拌杯盖组件放置到对应位置并按顺时针方向旋转到位。

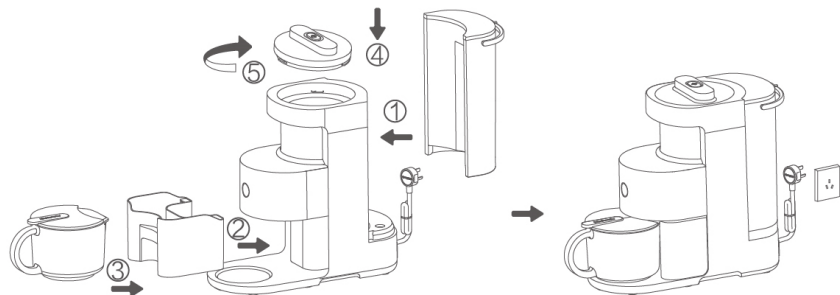

使用说明

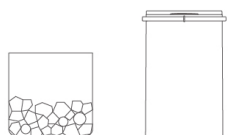

1. 添加食材与水
打开搅拌杯盖组件，加入食材；打开水箱盖，加水至所需制浆量水位线以上。并合上搅拌杯盖组件及水箱盖，放好接浆杯及余水盒，轻轻按压水箱，确保水箱放置到位。



2. 菜单选择
触按“功能”键，选择所需功能菜单。

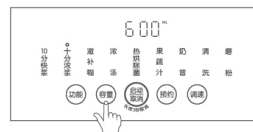

3. 容量选择
触按“容量”键，选择所需容量。



4. 启动功能
触按“启动/取消”键，机器开始工作，长按“启动/取消”键2秒可取消制作菜单，重新选择功能制作。进水后取消应选择“调速”功能，先将搅拌杯内物料粉碎后排出。



5. 自动清洗
制作完成后，机器将自动进入清洗程序，此时请勿取出余水盒，但接浆杯可自由拿取，清洗完成后及时处理余水。

注意事项

1. 请按食谱用量添加食材，以免出现溢浆、出浆嘴堵塞、粉碎不良等状况；
2. 请勿放芒果等纤维过多的物料，以免出浆嘴堵塞。
3. 制作果汁时，请勿添加过硬食材(如冰糖，冰块等)，防止机器损坏。
4. 首次使用建议先使用清洗键深度清洗。

奶昔功能

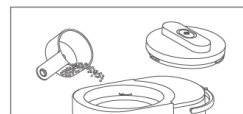

1. 添加食材和水
根据需求向搅拌杯内添加食材和牛奶；



2. 菜单选择

触按“功能”键，选择奶昔菜单。



3. 启动功能

触按“启动/取消”键，机器开始工作，长按“启动/取消”键2秒可取消制作。

热烘除菌

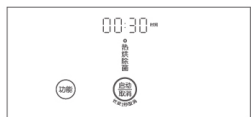

1. 杯体清洗后，触按“功能”键选择热烘除菌菜单。
2. 再触按“启动/取消”键启动功能进行快速烘干、除菌。

调速功能



1. 根据需求向搅拌杯内添加食材和水或牛奶等；
2. 触按“调速”键，进入调速功能，连续触按可选择档位，触按“启动/取消”键开始工作。
3. 调速档位分为L,1-9,H,A,档位逐步升高，转速越大。

产品功能使用提示：

1. 10分快浆、十分浓浆、滋补糊、浓汤、清洗功能机器会自动加水，切勿人为向搅拌杯内加水，否则容易溢出。
2. 果蔬汁、奶昔功能机器不会自动加水，请务必按食谱菜单添加食材。
3. 调速功能为用户特殊食谱使用，机器不会自动加水，请务必加水或牛奶与食材一起搅拌。
4. 工作中长按“启动/取消”键2秒钟可取消制作。
5. “10分快浆”的“10分”指制作时间，制作600mL及600mL以下容量，10分钟可以完成制作，“十分浓浆”的“十分”指程度，数据源自九阳实验室，实际使用环境中可能存在差异。
6. 磨粉功能需配合干磨杯使用，详细使用说明见干磨杯说明书。

预约功能

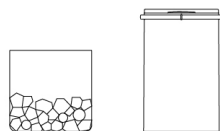

1. 添加食材与水

打开搅拌杯盖组件，加入食材；打开水箱盖，加水至所需制浆量水位线以上，并合上搅拌杯盖组件及水箱盖，放好接浆杯及余水盒。
预约时，请确保搅拌杯内干燥再加入食材。



2. 菜单选择

触按“功能”选择想要预约的菜单。
预约只适用于加热功能，果蔬汁、奶昔等非加热功能不能预约。

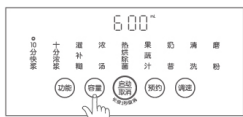

3. 容量选择

触按“容量”键，选择想要的容量。



4. 时间选择

触按“预约”键，选择想要的时间，每按一次，时间增加15分钟。比如6点15分，6点30分，预约时间为制作完成的时间。



5. 启动预约

触按“启动/取消”键，完成预约；长按“启动/取消”键，可取消当前预约功能。

清洗保养

搅拌杯体清洗



1. 菜单选择

触按“功能”键，选择清洗功能菜单，显示15分钟后完成。



2. 启动清洗

保养

1. 机器使用约30次后，需要进行保养，建议在腔体加入适量茶垢清洁剂（约8克），选择“清洗”功能菜单，机器将进行保养清洗。每次清洗完成后，请将机器各处擦拭干净（特别是防溢电极处），并晾干后，再存放。茶垢剂可在商店或网上购买。
2. 请定期对搅拌杯盖组件进行清理，从内部中心处往上推，将蒸汽阀拿出，进行清洗。

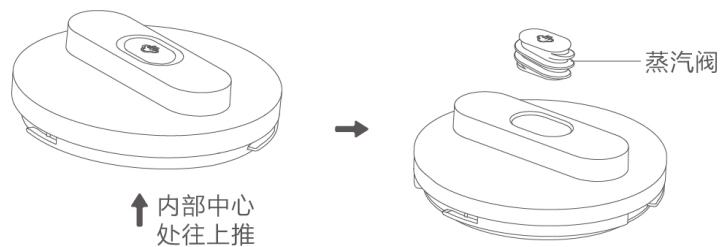

3. 请定期对出浆口进行清理擦拭干净。

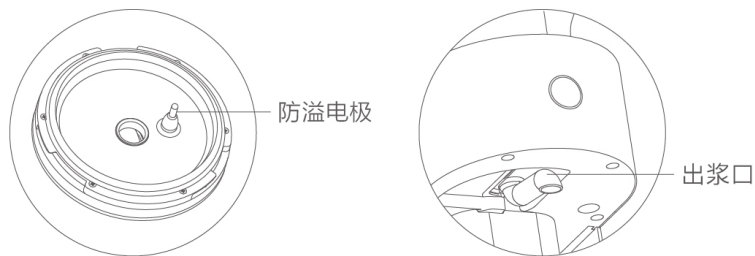

清洗配件

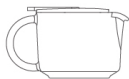

接浆杯及杯盖

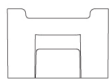

余水盒



水箱及水箱盖

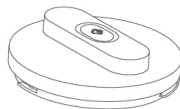

搅拌杯盖

1. 上述4个配件可从机器上拆下，放在水龙头下冲洗！搅拌杯盖请勿浸泡水中清洗！
2. 物料过多或异常断电导致制作功能中断时，机器启动自动进水后，切勿再次选择相应功能二次制作！应选择“调速”功能，将搅拌杯内物料粉碎后排出，机器进入自动清洗。
3. 搅拌杯盖组件在制作完成饮品后，应时常对蒸汽口处进行清理，以免产生异味，滋生细菌，搅拌杯盖组件清洗后甩干，避免内部进水。
4. 机器部件清洗干净后，建议擦干或风干后组装成整机存放于干燥通风的地方。

故障排除

故障现象	原因分析	对策
显示屏不亮	电源线未插好	将电源线插好
	机器显示板故障	送当地售后服务部维修
	长时间未操作，机器进入休眠模式	用手指轻触按键，唤醒机器
显示屏亮，机器不工作	未选择功能程序	选择相应的功能程序
	水箱内未加水或放置不到位	水箱加水至水位刻度线且放置到位
	温度传感器或防溢电极故障	送当地售后服务部维修

故障现象	原因分析	对策
搅拌杯内不进水	水泵异常	送当地售后服务部维修
	水箱座过滤网片堵塞	将过滤网片从水箱座取出，清洗后，按原状放回
电机工作不停	机器内进水	送当地售后服务部维修
加热不停	温度传感器异常	送当地售后服务部维修
触摸无反应	断电间隔短，系统未复位	断电2分钟后再通电使用
	显示板按键故障	送当地售后服务部维修
食材打不碎	食材太多或太少	按说明书食谱用量要求加入食材
	机器自身故障	送当地售后服务部维修
	选错功能程序	正确选择功能程序
溢浆	选错功能程序	正确选择功能程序
	食材太多或食材体积太大	按说明书食谱用量要求加入食材
	机器自身故障	送当地售后服务部维修
饮品加工时间过长，其他正常	水温过低	使用常温水
	选错功能程序	正确选择功能程序
浆液未正常排在接浆杯内	接浆杯放置不到位	将接浆杯放置到位
	排浆阀自身异常	送当地售后服务部维修
废水未排在余水盒内	余水盒放置不到位	将余水盒放置到位
	排浆阀自身异常	送当地售后服务部维修
异常哨音	机器磨合	偶有哨音属正常情况
异常断电		通电后，整机复位，使用调速键排出腔内食材，清洗后可重新开始添加食材进行制作
显示时间不正确	机器运行异常	按“功能”和“启动/取消”键2秒，界面显示“--:--”，点击“功能”时钟加1，点击“容量”时钟减1，点击“预约”分钟加1，点击“调速”分钟减1，设计好后长按“启动/取消”完成时间设置。

故障代码

报错提示：触摸屏上显示报错提示及解决方案

异常代码	原因说明	建议对策
E00	防溢电极有食材粘连	清洗防溢电极
E01	过零信号丢失	产品故障，请送当地售后维修
E02	搅拌杯未合盖	请旋紧搅拌杯盖
E03/E04	电压信号异常	家庭电压异常，请稍后再试
E05	E051 杯体温度传感器开路	产品故障，请送当地售后维修
	E052 发热盘温度传感器开路	
E06	E061 杯体温度传感器短路	产品故障，请送当地售后维修
	E062 发热盘温度传感器短路	
E07	E071 控制板与电源板通信异常	产品故障，请送当地售后维修
	E072 转接板通信异常	
	E073 控制板与转接板通信异常	
E08	电机无电流	放置5分钟后重新上电，若故障还在，请送当地售后维修
E09	电机过载保护故障	请取出部分食材，重新制作
E10	加热模块故障	放置10分钟后重新上电，若故障还在，请送当地售后维修
E11	电加热过载	请取出部分食材，重新制作，若故障还在，请送当地售后维修
E12	待机状态有电流	产品故障，请送当地售后维修
E13	粉碎腔加热超时	请重新制作
E23	接浆杯未放置到位	按指导说明正确放置接浆杯
E24	余水盒未放置到位	清理余水盒并正确放回
E25	转阀转动故障	产品故障，请送当地售后维修
E28	水泵抽水空抽	水箱中加水至所需水位线以上
E29	余水盒水满了	倒出余水盒的水，并放回原位

异常代码	原因说明	建议对策
E33	E331 电机霍尔异常	产品故障，请送当地售后维修
	E332 水泵霍尔异常	

温馨提示：如问题不能解决，切勿私自拆卸机器，请送当地售后服务部进行维修。以上内容如因型号或零部件变更与实物不符，请以实物为准，恕不另行通知，敬请谅解！

注意事项

● 为防止造成人身伤害，财产损失，请务必遵守以下安全注意事项。



警告

表示如不可避免，则可能导致死亡或严重伤害的某种潜在危害情况

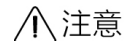

注意

表示如不可避免，则可能导致轻微中度伤害的某种潜在危害情况



表示“禁止”，不能进行的内容。



表示“强制”，务必执行的内容。



警告



● 本产品不打算由存在肢体、感官或精神能力缺陷或缺乏使用经验和知识的人（包括儿童）使用，除非有负责他们安全的人对他们进行与器具使用有关的监督或指导。应照看好儿童，确保他们不玩耍本产品。

● 请使用三插插座，并保证可靠接地。务必选用额定电流不低于10A，交流电压为220V的电源插座。

- 务必要将电源插头切实插到底。如果没有完全插入，则可能会因触电或过热而引起火灾事故。



- 请勿用于说明书记载以外的用途。



- 绝对不要试图自动改装、分解或修理本产品。
- 请勿将本产品浸在水中，或让水喷淋。
- 禁止外力作用在出浆嘴上，以免机器损坏。
- 禁止加工芒果、甘草等纤维过多的食材，以免粉碎不了堵塞出浆嘴，造成机器损坏。
- 禁止使用非自带接浆杯。

⚠ 注意



- 工作过程中，请勿开盖。
- 在室温高于30℃时，预约时间请勿超过12小时。
- 严禁将接浆杯放在明火或电磁炉上加热。
- 制作完成，接浆杯、出浆口、搅拌杯、搅拌杯盖温度较高，请勿用手直接触摸。
- 搅拌杯内有未粉碎食材需要排出时，请在主界面选用调速功能，粉碎后直接排出。
- 饮品制作时请严格按照食谱添加物料。
- 自动清洗时，请勿断电。
- 预约时，制作完毕报警时间与标准的预约时间相比较，有微小误差属于正常现象，不影响饮品质量。
- 屏幕显示制作时间与实际制作时间可能存在偏差，属于正常现象。
- 制作过程中，请勿强行取走接浆杯。
- 若异常断电，请勿饮用所制饮品。
- 手动使用刷子清洗搅拌杯体时，小心刀片伤手。
- 自动清洗前请确保余水盒安放到位。
- 搅拌杯加料后，请清理杯口周边食材，以免无法合盖密封。
- 请选用纯净水制作饮品。
- 有色食材制作时，可能染色。
- 本产品仅限中国大陆海拔2000米以下地区使用。



- 本产品仅限在温度4℃-40℃环境中使用。
- 有核食材，请去核制作。
- 工作时间会根据海拔、电压自动调整。清洗完成后，打开搅拌杯盖，把水晾干。
- 制作包含米类饮品时，搅拌杯内轻微粘米属于正常现象。
- 产品通电和工作时，严禁接触刀片、电机等可动部件，以免受伤害或使产品受损。
- 禁止空载（杯中无食材）或超载（食材量超过额定值）使用本产品。
- 本产品仅适于家庭使用，请勿作为其他用途。
- 请勿用湿手插、拔电源插头，以免触电。断开电源时，请用手握住插头拔出，请勿拉扯电源线；请勿将电源线碰到尖锐的棱边、尖角等物，以免损坏漏电。
- 使用本产品时，请将其置于平稳的台面上。请勿在倾斜、不稳定的台面上或在地毯、毛巾、塑料、纸等易燃物品上操作本产品，并请远离台面边缘，以免产品倾倒或发生事故。
- 本产品调速功能仅适用于特殊食谱制作。
- 工作过程中，严禁移动机器，避免食材溢出，造成烫伤、触电。
- 如果产品在工作过程中断电，重新通电后，请选择调速功能粉碎排出并清洗后重新更换食材制作，切勿重新选择功能继续工作，否则会造成溢出。
- 如果电源线损坏，为了避免危险，必须由制造商、其维修部或类似部门的专业人员更换。
- 无人使用时请关闭开关、断开电源，以免产品发生短路。
- 本产品与食品接触的部件材料均符合食品级认证，干净、卫生、可靠。丢弃本产品 and 产品包装时，请交由有相关资质的部门回收，丢弃时请剪断电源线。
- 静音指在标准工况测试声功率级符合《家用和类似用途电器静音认证实施规则》要求，结论源自第三方测试机构，实际使用环境中可能存在差异。
- 在拆、装、调校或清洗本产品的任何部件之前，请关闭开关、断开电源，以免产品漏电或意外启动。
- 在更换部件或接触运动部件前要关掉电源开关并断开电源。
- 本产品连续搅拌时间不得超过6分钟（各程序运行时间参考食谱说明及显示屏指示），每次搅拌后需停机1分钟；以上为一个周期，连续工作3个周期后，必须断开电源，冷却15分钟后再工作，以保证产品寿命。

使用提示

- 豆浆一定要煮熟饮用。
- 饮品制作完成后，请尽早饮用，以维持新鲜口感。
- 婴儿、肾功能衰竭、肠胃功能弱的人群应酌情选择低浓度豆浆或减少饮用量。

食品接触材料信息

请根据说明书要求正常使用本产品。本产品符合相应食品安全国家标准要求，食品接触材料及其执行标准的符合性信息说明如下：

食品接触用材料		执行标准	符合标准情况
金属	不锈钢06Cr19Ni10（电磁阀钢轴、复位弹簧、螺钉、温度传感器等）	GB 4806.9-2016	符合
	不锈钢12Cr17Ni7（刀片、刀轴等）		
	不锈钢14Cr17Ni2基材（陶瓷涂层，电机轴等）		
	铝合金基材（基材材质成分：Si、Mg、Fe、Mn含量分别不超过11.5%、1%、0.5%、0.15%，其它元素含量不超过0.1%）（陶瓷涂层、粉碎杯体等）		
铝合金基材YZAIS11Cu3（陶瓷涂层、粉碎杯体等）			
塑料	PP（进水阀套、即热腔体、水箱顶杆等）	GB 4806.7-2016	符合
	AS（水箱、提手等）		
	POM（出水顶嘴、电磁阀隔膜板等）		
	PTFE（阀片等）		
	PA（齿轮、水泵阀片支架等）		
	PCTG（浆杯盖、锁扣等）		
PPE（出水嘴、导水座、上盖II等）			
涂层	陶瓷涂层（不锈钢14Cr17Ni2基材,电机轴等）	GB 4806.10-2016	符合
	陶瓷涂层（铝合金基材，粉碎杯体等）		
玻璃（浆杯、上盖等）	GB 4806.5-2016	符合	
陶瓷（阀片等）	GB 4806.4-2016	符合	
橡胶（密封圈等）	GB 4806.11-2016	符合	

- 本系列产品包含以上食品接触材料，部分机型可能不含个别材料，以实际产品为准！

基本参数

- 额定电压：220V
- 额定频率：50Hz

产品型号	加热功率/ 搅拌功率	额定容量	净重	产品尺寸(长x宽x高)
Y1摩卡棕/ Y966	1200W/ 1200W	300mL~ 1000mL	7.7kg	477mm×198mm×392mm

执行标准：GB 4706.1-2005、GB 4706.19-2008、GB 4706.30-2008

有害物质限制使用标示卡

有害物质的名称和含量表

部件名称	有害物质					
	铅(Pb)	汞(Hg)	镉(Cd)	六价铬(Cr(VI))	多溴联苯(PBB)	多溴二苯醚(PBDE)
橡胶件(密封垫、轴密封等)	○	○	○	○	○	○
不锈钢结构件(滤网, 支架等)	○	○	○	○	○	○
其它金属结构件(粉碎杯等)	○	○	○	○	○	○
玻璃陶瓷类结构件(上盖等)	○	○	○	○	○	○
非阻燃塑料结构件(外壳、装饰件等)	○	○	○	○	○	○
电热器	○	○	○	○	○	○
温控器	○	○	○	○	○	○
阻燃塑料结构件(霍尔元件外壳, 电磁阀, 操作面膜盒等)	○	○	○	○	○	×
天线等通讯模块(组件)*	×	○	○	○	○	○
其它标准件(锁附手柄螺钉, 传感器嵌件等)*	×	○	○	×	○	○
微动开关, 电机, 电源线, 印刷电路板组件(PCB, 电容, 变压器, 线束护套等)	×	○	×	○	○	×

○：表示该有害物质在该部件所有均质材料中的含量均在GB/T 26572规定的限量要求之下。

×：表示该有毒有害物质至少在该部件的某一均质材料中的含量超出GB/T 26572规定的限量要求。

“×”的部件表明，由于目前全球的技术和工艺水平限制而无法实现非环保类物质或元素的完全替代，后续随着技术上的改进将逐步改进。

*：表示仅部分型号产品含该部件。



有害物质限制使用标志

环保使用期限10年：表示本产品中含有的有害物质不会发生外泄或突变，用户在产品说明书所述情况下正常使用本产品不会对环境造成严重污染或对其人身、财产造成严重损害的期限。

箭头循环标志：表示本产品可回收利用。超过使用期限或经过维修无法正常工作后，不应被随意丢弃，请交由正规回收渠道以及有废弃电器电子产品处理资格的企业处理，正确的处理方法请查阅国家或当地有关旧电器电子产品的处理规定。

- 以上标识均依据中国有害物质限制使用管理办法及其配套标准SJ/T 11364要求执行。本产品长期使用不会对人体产生危害，请放心使用。

售后服务

服务条款

- 本产品执行全国新三包规定，整机包修1年，电机终身包换。三包有效期自开具发票之日计算，三包范围仅限家庭使用。
- 购机发票作为产品三包凭证。
- 九阳用户尊享产品服务过程中的免费保洁、保养、检测服务。

非三包范围

- 消费者因搬运、使用、维护、保管不当造成产品损坏；
- 非我公司指定的维修点安装、维修造成损坏的(包括消费者自行安装或拆卸修理的)；
- 无有效发票或购买证明的，且无法证明属于三包期内的；
- 发票与实物不符或涂改的；
- 因不可抗拒的自然灾害造成损坏的；
- 超过三包期的；
- 使用环境(如电压、湿度、温度、通风条件等)不符合产品说明书的表述，造成损坏的；
- 超出九阳上门服务范围的，顾客要求必须上门的。

服务网点查询

- 请在微信中搜索“九阳”并关注，进入后点击右下方的“我”，然后选择“网点查询”进入查询即可。
- 请登录九阳网络客户服务中心<http://kf.joyoung.com>查询。
- 请拨打九阳阳光服务热线：400-6186-999查询。